

## Interphone vidéo 2 fils

FR - Instructions et avertissements pour l'installation

<b>1. Informations générales</b>	<b>3</b>
1.1. Recommandations	3
1.2. Descriptif du produit	3
<b>2. Contenu de l’emballage</b>	<b>4</b>
<b>3. Descriptif du moniteur</b>	<b>4</b>
<b>4. Descriptif de la platine de rue</b>	<b>5</b>
<b>5. Descriptif de l'alimentation modulaire</b>	<b>5</b>
<b>5. Schémas de raccordement &amp; informations importantes au bon fonctionnement</b>	<b>6</b>
<b>6. Installation du moniteur</b>	<b>7</b>
<b>7. Installation de l'alimentation modulaire</b>	<b>8</b>
7.1. Fixation au mur	8
7.2. Fixation sur rail DIN	8
<b>8. Installation de la platine de rue</b>	<b>8</b>
<b>9. Connexion avec un automatisme de portail</b>	<b>8</b>
<b>10. Utilisations &amp; réglages</b>	<b>9</b>
10.1. Menu principal du système	9
10.2. Index des touches	9
10.3. Répondre à un appel	9
10.4. Utilisation des touches durant un appel	9
10.5. Prise de photos et vidéos	9
10.6. Mode silencieux	9
10.7. Date & Heure	9
10.8. Sonneries	9
10.9. Communication entre moniteurs	10
10.10. Ajout des badges d'accès	10
10.11. Gestion des bagdes d'accès	10
10.12. Utilisation des bagdes d'accès	10
10.13. Gestion du portail et portillon	10
10.14. Autres réglages	11
10.15. Ajout d'un second bouton sur le platine de rue	11
10.16. Signification des icônes de la carte Micro SD	12
<b>11. Caractéristiques techniques</b>	<b>12</b>
<b>12. Maintenance</b>	<b>13</b>
<b>13. Mise au rebut du produit</b>	<b>13</b>
<b>14. Déclaration de conformité</b>	<b>13</b>



# 1. Informations générales

## 1.1. Recommandations

Le manuel d'instructions contient des informations importantes concernant la sécurité lors de l'installation : il faut donc lire toutes les instructions avant de procéder à l'installation. Conserver ce manuel pour pouvoir le consulter à l'avenir. D'autres informations sont disponibles à l'adresse : [www.niceforyou.com](http://www.niceforyou.com). Il est interdit d'utiliser les produits à des fins autres que celles prévues dans ces instructions. Ne pas effectuer de modifications sur des parties du produit en dehors de celles qui sont décrites dans ce manuel ; elles peuvent provoquer des dysfonctionnements. Nice France SAS décline toute responsabilité pour les dommages dérivant de produits modifiés. Lors de l'installation et de l'utilisation du produit, éviter que des corps étrangers (solides ou liquides) puissent pénétrer à l'intérieur des dispositifs ouverts.

Nice France SAS se réserve le droit d'apporter des modifications au produit, à tout moment, si estimé nécessaire, en lui conservant les mêmes fonctions et la même destination d'usage.

**Responsabilité du fabricant** : Nice France SAS décline toute responsabilité pour les dommages résultant d'une mauvaise installation, d'un manque d'entretien ou d'une utilisation erronée. En outre, Nice France SAS n'est pas responsable du fonctionnement incorrect ou incomplet du produit.

**Garantie (résumé des conditions)** : Nice France SAS garantit ses produits contre les vices cachés pour une période de 2 ans à compter de la date de fabrication. La garantie s'applique à l'acheteur direct de Nice France SAS. Aucune garantie n'est prévue envers l'utilisateur final qui, en cas de défaillance, doit d'abord contacter son installateur ou revendeur.

Exclusion de la garantie : sont exclues de la garantie les pièces esthétiques, les pièces sujettes à une usure normale et les pièces sujettes à une consommation normale.

Le manuel d'installation est destiné uniquement au personnel technique qualifié pour l'installation.

Compte tenu des dangers qui peuvent apparaître durant l'installation et l'utilisation du système, il faut que l'installation soit effectuée conformément aux lois, normes et règlements pour garantir une sécurité maximale. Avant d'accéder aux bornes internes du produit, il faut déconnecter tous les circuits d'alimentation. Si des interrupteurs automatiques ou des fusibles se déclenchent, il faut éliminer la cause avant de les réarmer.

## Recommandations supplémentaires pour les appareils alimentés par le secteur

Vérifier que tout le matériel à utiliser est en excellent état et adapté à l'usage prévu.

Vérifier que les différents dispositifs (moniteur, platine de rue, etc.) sont situés dans les zones protégées contre les chocs et que les surfaces de fixation sont suffisamment robustes. Ne pas placer les composants de l'installation à proximité de fortes sources de chaleur, car ils pourraient s'abîmer. Ne pas utiliser d'eau ou détergeant pour nettoyer la surface du moniteur, préférer un chiffon sec et doux. Ne pas exposer le moniteur au soleil, ainsi que dans un lieu humide, poussiéreux ou à risque de corrosion. Ne pas installer près d'appareils électroniques tels qu'un ordinateur, télévision. Ne pas installer près de produits chimiques acides, d'ammoniaque ou d'une source d'émission de gaz toxiques. Ne pas brancher la prise d'alimentation sur une multiprise. Le câble entre le moniteur et la platine de rue doit être d'un seul tenant (éviter les jonctions), afin de favoriser une bonne transmission du signal. Une seule source d'alimentation doit être connectée au système, même si plusieurs moniteurs sont connectés. Débrancher la prise, si l'appareil n'est pas utilisé durant une longue période. Ne pas laisser les enfants jouer avec le moniteur. Chaque appareil possède son propre principe de fonctionnement : lire attentivement le manuel d'instructions pour connaître les recommandations concernant le choix de l'emplacement approprié.

## Signification des logos présents sur l'alimentation modulaire



Le produit doit être installé dans un endroit abrité et sec



Le produit est de type double isolation et ne nécessite pas de raccordement à la terre



Ne pas jeter dans la poubelle des ordures ménagères

## 1.2. Descriptif du produit

Ce kit visiophone BAIA-KIT se compose d'un moniteur intérieur avec un écran haute résolution et d'une platine de rue avec une caméra HD, un angle de vision de 110° et une vision nocturne. Le raccordement de ces deux appareils s'effectue de manière simple et rapide avec 2 fils et l'alimentation électrique se connecte directement sur le moniteur intérieur.

La platine intègre aussi un lecteur de badge, ce qui permet l'ouverture du portail et du portillon via des badges d'accès Nice MNB1 (non inclus).

Grâce à sa technologie embarquée, il sera possible de connecter jusqu'à 3 moniteurs additionnels (ex: un à chaque étage) pour permettre la réception des appels de la platine de rue.

## 2. Contenu de l'emballage

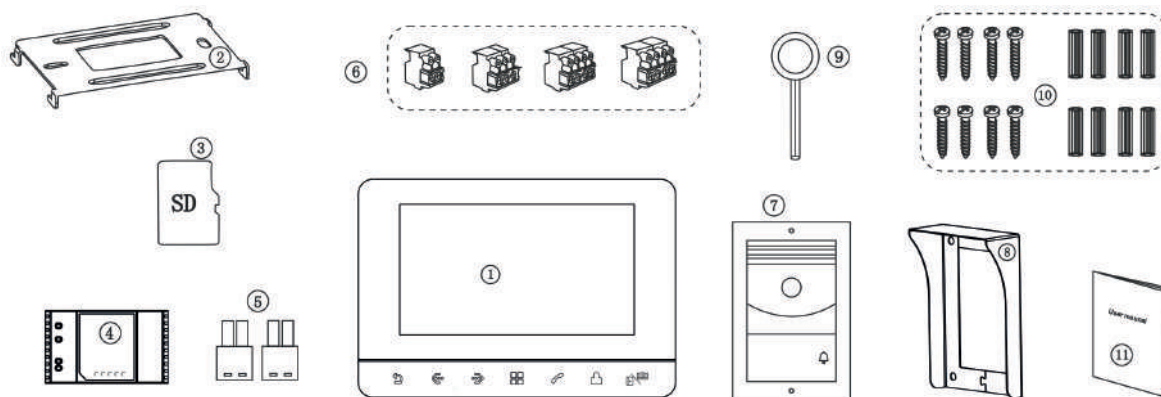

1	Ecran 7 pouces avec touches sensibles	7	Platine de rue avec 1 bouton
2	Plaque de fixation murale	8	Visière de protection
3	Carte Micro SD 16 Go	9	Clé BTR
4	Alimentation modulaire	10	8 vis et chevilles
5	Connecteurs filaires pour l'alimentation modulaire	11	QR Code e-notice
6	Connecteurs filaires pour l'écran & la platine		

- Les accessoires en option non inclus dans l'emballage sont consultables sur le site [niceforyou.com](http://niceforyou.com)

## 3. Descriptif du moniteur

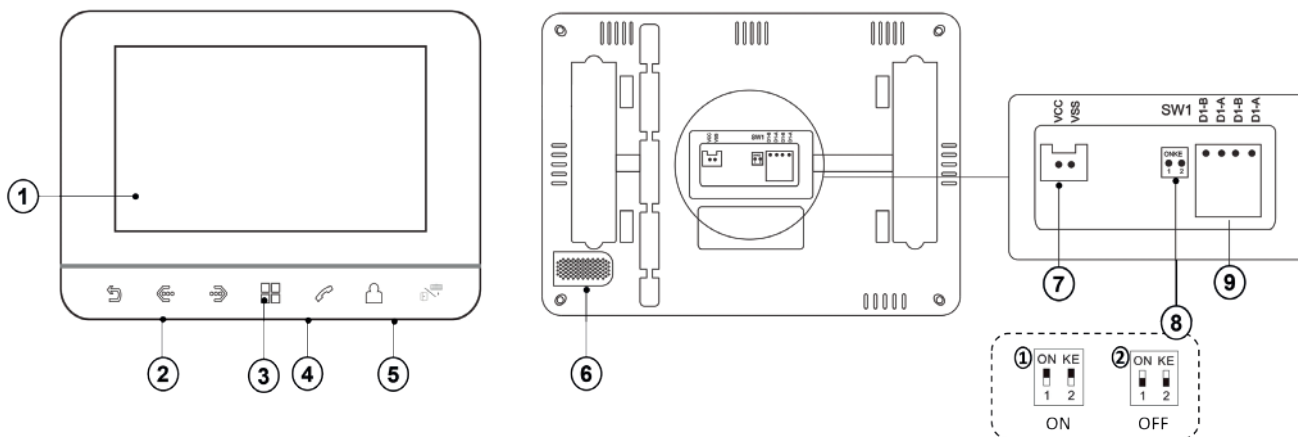

1	Écran LCD 7 pouces	Permet de visualiser les visiteurs, effectuer les réglages, etc. ...
2	Microphone	Permet de parler avec ses interlocuteurs
3	Touches sensibles	Permettent de se déplacer dans les menus et effectuer des actions
4	Lecteur carte Micro SD	Permet d'insérer une carte micro SD pour augmenter la mémoire
5	Bouton On/Off	Permet d'allumer et éteindre le moniteur
6	Haut-parleur	Permet d'entendre ses interlocuteurs
7	Connecteur bloc d'alimentation	Permet de connecter une prise d'alimentation secteur
8	Switchs	Permettent de déterminer l'emplacement du moniteur si plusieurs moniteurs sont connectés entre eux. ON = Moniteur avec 1 connexion (platine de rue ou moniteur) / OFF= Moniteur avec 2 connexions (platine de rue et moniteur)
9	Connecteurs filaires	Permettent de connecter la platine de rue ou des moniteurs supplémentaires

## 4. Descriptif de la platine de rue

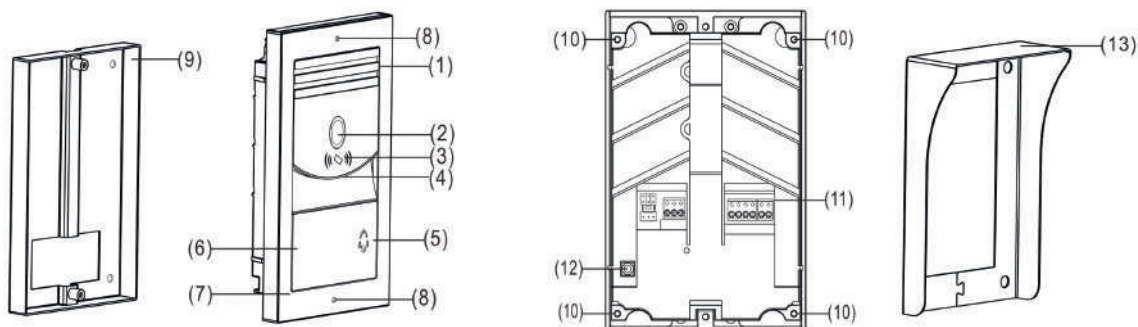

1	Haut-parleur	Permet d'entendre ses interlocuteurs
2	Caméra	Permet de visionner ses interlocuteurs
3	Zone de lecture des badges	Permet d'ouvrir le portillon ou le portail via un badge
4	Microphone	Permet de parler avec ses interlocuteurs
5	Bouton d'appel	Permet d'appeler le moniteur intérieur
6	Étiquette	Permet d'écrire son nom (accessible en démontant les vis intérieures (n° 10))
7	Face avant	Face avant de la platine de rue
8	Vis anti-vandales	Permettent de protéger la platine de rue contre le vandalisme et les vols (préinstallés dans la platine)
9	Boîtier métallique	Permet de protéger la face arrière de la platine de rue
10	Vis intérieures	Permettent d'ouvrir la platine, notamment pour changer l'étiquette et changer les boutons
11	Connecteurs filaires & autres	Permettent de connecter les systèmes compatibles (Moniteur, Portail, ...) et autres paramètres
12	Anti-arrachement	Permet d'être informé si la platine de rue est arrachée du mur
13	Visière de protection	Permet de protéger la platine de rue contre la pluie et le soleil

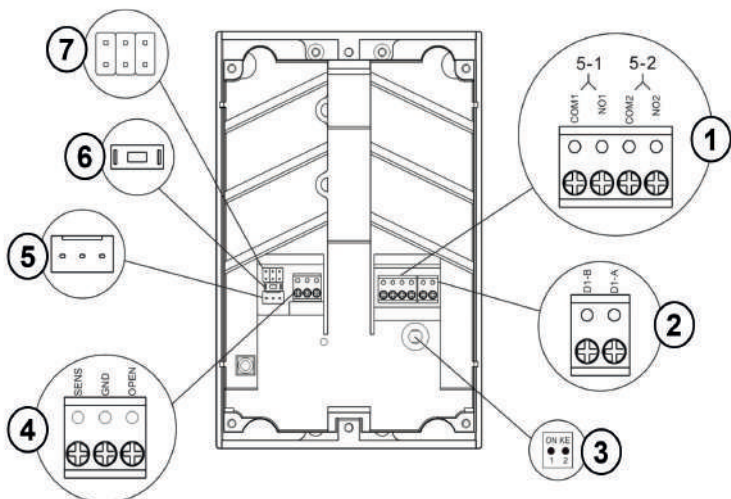

1	5-1 Connecteur gâche (alimenté 12V) 5-2 Connecteur portail (contact sec)
2	Connecteur moniteur intérieur
3	Switchs (ne pas modifier)
4	OPEN Connecteur bouton de sortie SENS Connecteur capteur d'ouverture (NO/NF)
5	Connecteur lecteur Wiegand (optionnel)
6	Bouton de réinitialisation du mot de passe
7	Cavalier mode de contrôle de la gâche

## 4. Descriptif de l'alimentation modulaire

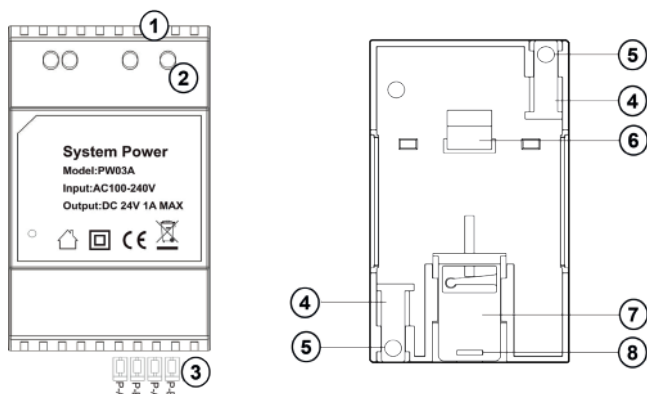

1	Connecteur alimentation 230V
2	Indicateurs LED
3	Connecteurs Moniteur & Platine
4	Supports coulissants en plastique
5	Trous pour vis de fixation
6	Crochet supérieur en plastique pour installation sur rail DIN
7	Crochet inférieur en plastique pour installation sur rail DIN
8	Encoche pour démonter du rail DIN

## 5. Schémas de raccordement & informations importantes au bon fonctionnement

### Option 1. Maison individuelle avec une platine de rue et un ou deux moniteurs intérieurs

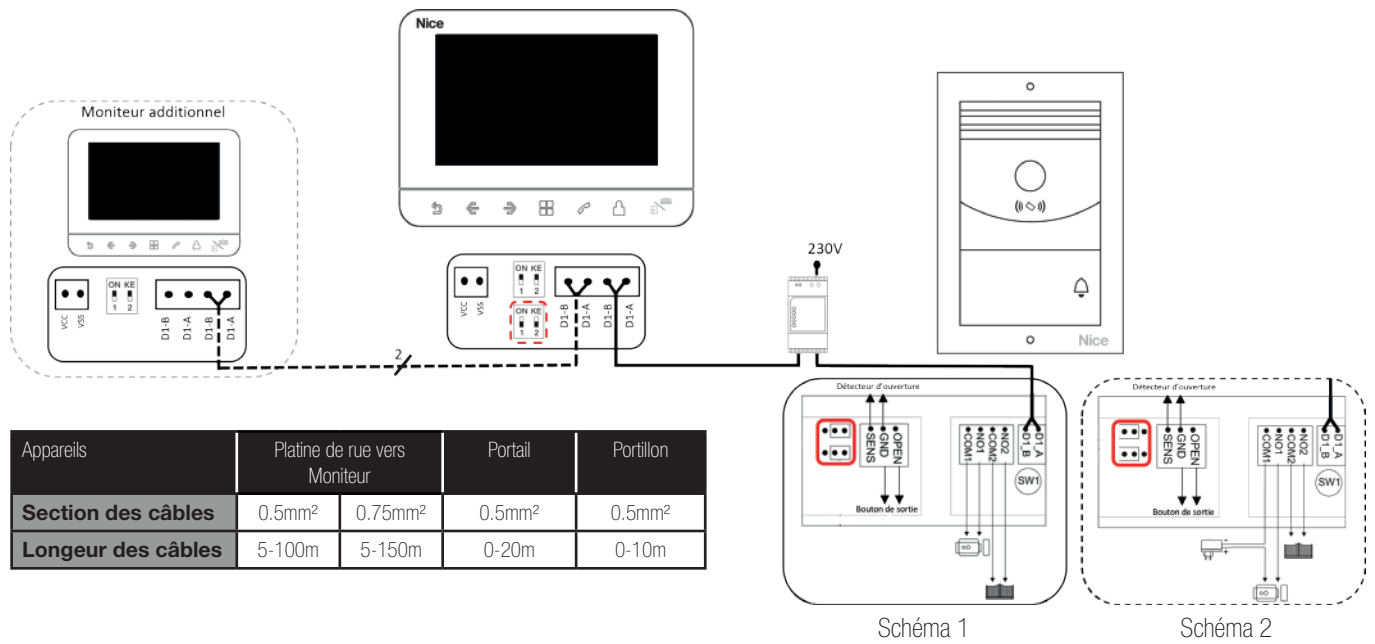

### Option 2. Maison individuelle avec deux platines de rue et un ou deux moniteurs intérieurs

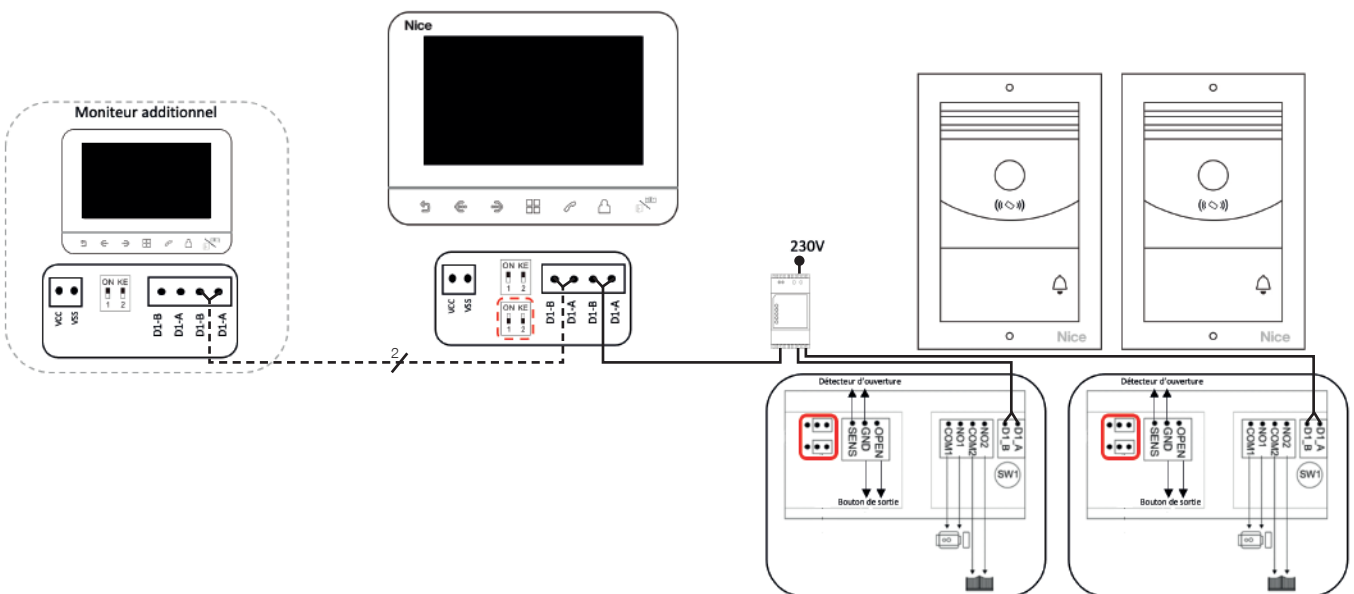

### Option 3. Deux habitations avec une platine de rue à deux boutons et un moniteur intérieur dans chaque maison

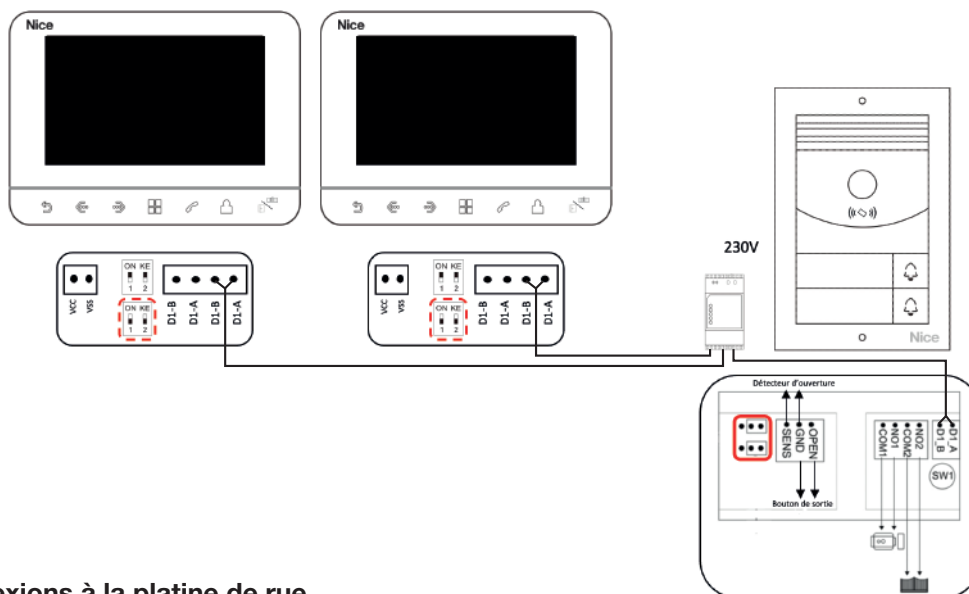

#### Options de connexions à la platine de rue

Schéma 1: Gâche alimentée par la platine de rue (supporte une gâche 12V DC, 0.35A)

Schéma 2: Gâche alimentée par une alimentation externe (supporte une gâche 5V-24V AC/DC, <3A)

**Attention:** Selon le mode de connexion de la gâche, vous devez modifier le positionnement des cavaliers, comme entouré en rouge ci-dessus.

#### Attention:

- Tous les câbles BUS utilisés pour le système doivent être de même section de câbles.
- Pas de polarité nécessaire entre la platine de rue et les moniteurs.
- La longueur maximale du câblage avec ou sans écran supplémentaire est de 150m.
- Il est déconseillé de passer les câbles du visiophone dans les mêmes gaines que celles d'alimentation 230V – 50Ghz.
- Evitez les connexions de câbles, et favorisez les connexions d'un seul tenant entre le moniteur et la platine de rue.
- Configuration des switches:
  - En cas d'installation d'un seul moniteur, les switches doivent être positionnés sur **ON & KE**.
  - En cas d'installation de moniteurs additionnels, les switches du moniteur avec une seule connexion (Moniteur à Moniteur) doivent être configurés sur **ON & KE** et les autres moniteurs avec deux connexions (Platine de rue à Moniteur ou Moniteur à Moniteur) doivent être positionnés sur la position **1 & 2**.

## 6. Installation du moniteur

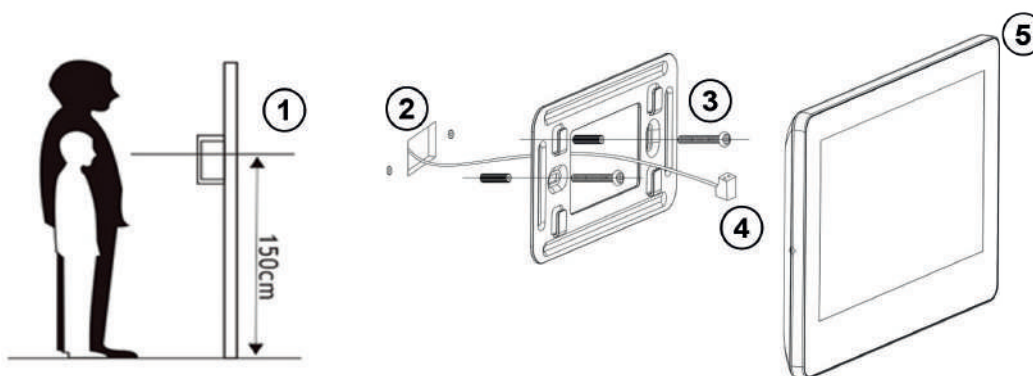

1	Sélectionnez la bonne position pour l'installation du moniteur d'intérieur. La hauteur d'installation recommandée est à 1,5-1.6 m du sol.
2	Percez deux trous en vous servant de la plaque de fixation murale comme gabarit puis insérez 2 chevilles dans les trous.
3	Fixez la plaque de fixation murale avec 2 vis
4	Branchez les 2 fils au connecteur filaire, puis connectez-le à l'écran selon le schéma de câblage du système. Connectez aussi l'arrivée de la prise d'alimentation (si nécessaire).
5	Fixez l'écran sur la plaque de fixation murale.

**Attention: chaque système ne peut utiliser qu'un seul bloc d'alimentation. En utiliser plusieurs peut provoquer un court-circuit et un dysfonctionnement.**

## 7. Installation de l'alimentation modulaire

### 7.1. Fixation au mur

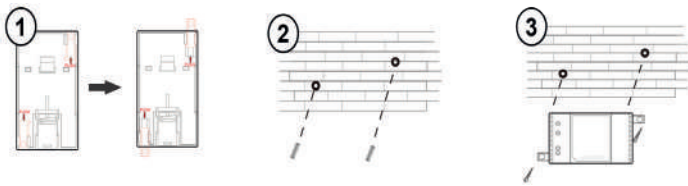

1	Faites ressortir les 2 supports en plastique.
2	Percez 2 trous dans le mur en fonction de la position des trous des supports plastique et placez-y les chevilles.
3	Fixez l'alimentation modulaire avec 2 vis.

### 7.2. Fixation sur rail DIN

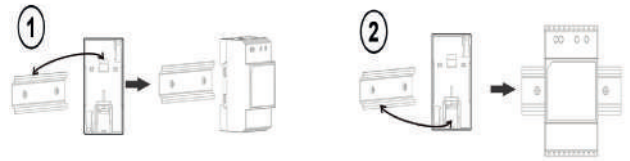

1	Clipsez le crochet supérieur en plastique sur la face supérieure du rail DIN.
2	Appuyez sur l'alimentation modulaire pour la fixer fermement sur le rail.

## 8. Installation de la platine de rue

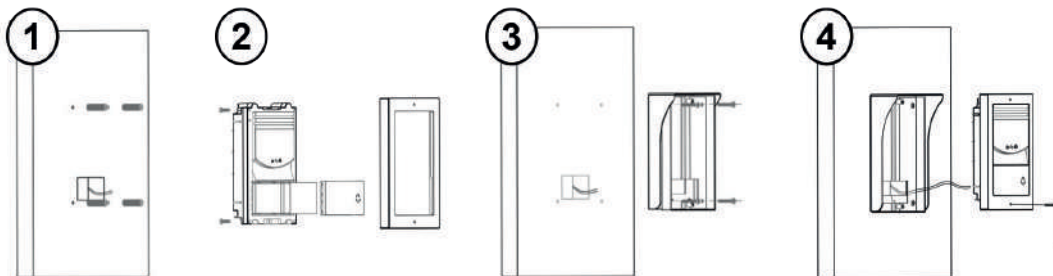

Appareil	Connexion
Alim	D1-A (B)
	D1-B (A)
Portail	NO2
	COM2
Gâche	NO1
	COM1

- Percez 4 trous en fonction de la position de la visière de protection, puis insérez les chevilles dans les trous. La hauteur d'installation recommandée est à 1,5-1.6 m du sol.
- Démontez le panneau avant en retirant les 4 vis au dos de la platine afin d'écrire le nom ou d'ajouter un bouton, puis refermez-le.
- Laissez le câble passer par le trou de la visière et du boîtier de protection, puis fixez-les au mur avec 4 vis
- Connectez les fils en utilisant les connecteurs filaires (vert) selon le schéma de câblage du système et la codification ci-dessus. Positionnez la platine de rue sur le boîtier de protection, puis fixez-la en serrant les deux vis anti-vandales avec la clé BTR.

## 9. Connexion avec un automate de portail

### Automatisme Nice

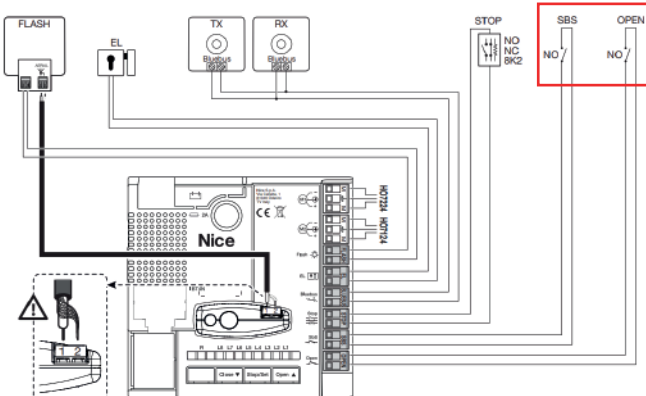

### Autres marques

Sur les automatismes de portails d'autres marques, utilisez les sorties de la platine de rue dédiées aux automatismes de portails (**NO2** & **COM2**) sur les entrées contact sec de la carte, généralement nommées «Auxiliaire» ou «Pas à Pas». Aucune polarité de câblage n'est nécessaire pour les branchements.

### Sorties NO2 & COM2

**Ouverture totale:** connexion sur le bornier SBS ou PP

**Ouverture piéton:** connexion sur le bornier OPEN\*

Pour activer la fonction «Ouverture piéton» sur votre automate Nice, veuillez vous référer à la notice de la motorisation installée sur le site [www.niceforyou.com/fr/support](http://www.niceforyou.com/fr/support).









## 10. Utilisations et Réglages

### 10.1. Menu principal du système





Appuyez sur le bouton  à l'état de veille pour accéder au menu principal







### 10.2. Index des touches

	Retour en arrière et mise en veille de l'écran
	Se déplacer à gauche ou à droite
	Bouton menu principal, permet aussi de confirmer une action
	Répondre ou passer un appel interne
	Visionner la caméra de la platine de rue
	Déverrouiller le portail ou le portillon





### 10.3. Répondre à un appel

Après la sonnerie, l'image du visiteur et l'icône  apparaîtront à l'écran. Appuyez sur le bouton  pour répondre à l'appel et vous pourrez communiquer au maximum 60 secondes avec le visiteur.

### 10.4. Utilisation des touches durant un appel

	Raccrocher	Permet de raccrocher l'appel
	Volume	Permettent d'augmenter ou diminuer le volume
	Photo/Vidéo	Permet de prendre des photos avec une impulsion simple ou des vidéos en appuyant plus longtemps sur le bouton (rappuyer pour stopper l'enregistrement)
	Micro	Permet d'allumer ou couper le microphone
	Zoom	Permet de zoomer sur l'image visualisée en appuyant et maintenant le bouton, appuyer sur les flèches gauche et droite pour vous déplacer
	Déverrouillage	Permet de déverrouiller le portail ou le portillon. Utilisez les flèches pour sélectionner l'appareil, puis cliquez sur le bouton déverrouillage pour valider votre choix.

### 10.5. Prise de photos & vidéos

Cette fonction permet de prendre automatiquement une photo et/ou vidéo lors d'un appel depuis la platine de rue. Pour activer cette fonction, allez dans les Réglages , puis dans « Action lors d'appel » et sélectionnez l'action souhaitée. Pour visionner les photos et vidéos prises, rendez-vous dans le menu principal sur l'icône Photo  ou Vidéo , puis sélectionnez la zone de stockage (mémoire Externe disponible uniquement si une carte micro SD est insérée). Cliquez ensuite sur l'année en cours pour accéder aux dernières photos ou vidéos du système. Pour supprimer des photos ou vidéos, placez le curseur sur l'élément à supprimer dans la liste, puis appuyez longuement sur le bouton menu principal. L'icône suppression  s'affichera à l'écran, cliquez dessus pour valider la suppression.

### 10.6. Mode Silencieux

Cette fonction permet de mettre le moniteur en mode silence. Pour activer cette fonction, cliquez sur l'icône Silencieux  dans le menu principal. Pour désactiver la fonction, appuyez sur le même icône.

### 10.7. Date & Heure





Pour régler la date et heure du moniteur rendez vous dans les Réglages  depuis le menu principal, puis cliquez sur « Date et heure du système ».

### 10.8. Sonneries

Vous pouvez choisir la sonnerie lors d'un appel d'un visiteur. Pour cela, rendez-vous dans « Type de sonnerie » dans les Réglages , puis « Type de sonnerie appel platine » et choisissez la sonnerie de votre choix dans la liste. Il vous est aussi possible d'ajouter une sonnerie MP3 sur votre moniteur depuis une carte micro SD. Pour ce faire, créez un fichier nommé « eRingTone » sur votre carte micro SD, puis copiez la musique en format MP3 dans ce fichier. Insérez la carte micro SD dans le moniteur, puis suivez la procédure ci-dessus permettant de choisir la sonnerie.

## 10.9. Communication entre moniteurs

Si vous avez installé plusieurs moniteurs dans un même habitat, appuyez sur le bouton  pour accéder au menu de numérotation pour pouvoir effectuer les opérations ci-dessous:

	Composer le numéro du moniteur pour effectuer un appel interne
	Consulter l'historique des appels
	Appeler un moniteur listé comme favori
	Communication monodirectionnelle avec d'autres moniteurs

### 10.10. Ajout des badges d'accès

Pour ajouter les badges Nice MNB1 suivez la procédure ci-dessous:

1. «Réglages»
2. «Configuration du système»
3. «Liste des platines»
4. Sélectionnez la platine de rue, puis cliquez sur «Modifier»
5. Saisissez le mot de passe (défaut 0000), puis # pour valider
6. «Gestion du contrôle d'accès»
7. «Enregistrer les badges d'accès»
8. Le message suivant s'affiche «Présenter votre badge sur la zone de lecture»
9. Vous pouvez maintenant présenter un par un les badges que vous souhaitez associer sur la zone de lecture de la platine de rue. Le badge sera enregistré après un bip.
10. Une fois terminé, quittez l'interface et l'enregistrement sera automatique.

### 10.11. Gestion des badges d'accès

Pour gérer les badges, suivez la procédure ci-dessous:

1. Suivez la procédure utilisée pour l' «Ajout des badges d'accès» pour entrer dans le menu «Gestion du contrôle d'accès»
2. «Listes badges valides»
3. Cliquez sur le badge que vous souhaitez visualiser, pour entrer dans un sous-menu où il vous sera possible de modifier les informations suivantes:
  - Index principal (exemple : le numéro d'une famille)
  - Sous Index (exemple : le numéro d'une personne)
  - Déplacer vers « badges non-valides »
  - « Supprimer badge ».

### 10.12. Utilisation des badges d'accès

Après avoir ajouté les badges Nice MNB1, vous pourrez déverrouiller vos appareils avec les procédures suivantes:

- **Portillon** (Gâche): En état de veille passez votre badge devant la zone de lecture et le portillon se déverrouillera après un bip.
- **Portail**: En état de veille appuyez et maintenez le bouton d'appel de la platine de rue, le voyant du bouton s'allumera avec une luminosité plus importante pendant 1 seconde, puis lisez le badge dans les 3 secondes et le portail s'ouvrira.

Si vous lisez un badge non enregistré sur la platine de rue, deux bips retentiront pour vous rappeler qu'il s'agit d'un badge non valide.

### 10.13. Gestion du portail & portillon

Cette fonction est toujours activée par défaut et vous permet de piloter le portail (via un contact sec) et/ou un portillon (via une gâche) en cliquant sur le bouton de votre moniteur durant un appel. En suivant la procédure ci-dessous, vous pouvez activer le pilotage du portail ou du portillon et modifier le temps d'impulsions et le type de déverrouillage (NO/NF):

1. «Réglages»
2. «Configuration du système»
3. «Liste des platines»
4. Sélectionnez la platine de rue, puis cliquez sur «Modifier»
5. Saisissez le mot de passe (défaut 0000), puis # pour valider
6. Vérifiez que la fonction portillon - gâche (icône bleu) et portail - contact sec (icône rouge) soient activés, afin de permettre la modification des paramètres du «Temps de déverrouillage» et du «Type de signal».
7. Une fois terminé, quittez l'interface et cliquez sur «Confirmer» pour valider les modifications.

### Contrôle du portail et portillon hors appels

Cette procédure vous permettra d'ouvrir votre portail et portillon depuis votre moniteur intérieur sans réception d'appel au préalable.

1. «Réglages»
2. «Configuration du système»
3. «Liste des platines»
4. Sélectionnez la platine de rue, puis cliquez sur «Modifier»
5. Saisissez le mot de passe (défaut 0000), puis # pour valider
6. Activez la fonctionnalité «contrôler le déverrouillage»

### Ouverture du portillon et du portail















Activer la caméra de la platine de rue à l'aide du bouton  en bas à droite du moniteur

Cliquer sur l'icône de déverrouillage 

Sélectionner l'automatisme à déverrouiller à l'aide des flèches  

Cliquez à nouveau sur l'icône de déverrouillage  pour valider votre choix

## 10.14. Autres réglages

Réglage	Fonction	Procédure
Audio	Enregistrement audio	Menu principal --> Enregistrement  --> Bouton menu principal pour démarrer et stopper l'enregistrement (l'icône rond rouge, deviendra un carré vert durant l'enregistrement).
	Ecoute et gestion des audios	Menu principal --> Audio  --> Choisir la zone de stockage (Mémoire Externe disponible uniquement si une carte micro SD est insérée) --> Année en cours --> Accès aux derniers enregistrements.
	Suppression des audios	Procédure ci-dessus pour accéder aux fichiers audios --> Cliquez longuement sur l'audio à supprimer dans la liste --> Icône suppression  s'affichera à l'écran --> Validez la suppression.
Alarme	Mise en place d'alarme (jusqu'à 6)	Menu principal --> Réglages  --> Alarme --> Définissez la fréquence Pour stopper l'alarme, cliquez sur le bouton menu principal, sinon l'alarme sonnera et s'arrêtera automatiquement après une minute
DVR	Enregistrer des vidéos (sans l'audio) durant des plages horaires définies*. <small>*Requiert au minimum une carte micro SD de 2 GB</small>	Menu principal --> Réglages  --> Réglages DVR --> Définissez jusqu'à 3 plages d'enregistrement en configurant l'heure de début et fin et la source d'enregistrement.
Mémoire	Etat de la mémoire	Menu principal --> Infos de stockage.
	Sauvegarde de la mémoire interne sur une carte micro SD	Menu principal --> Réglages  --> Sauvegarde de la mémoire interne --> Confirmez la sauvegarde.
	Effacement de la mémoire interne & externe	Menu principal --> Réglages  --> Effacer --> Dans cette interface vous pourrez choisir d'effacer des éléments de la mémoire interne ou externe.
Moniteur	Temps de la sonnerie	Menu principal --> Réglages  --> Temps de la sonnerie.
	Volume de la sonnerie	Menu principal --> Réglages  --> Volume de la sonnerie --> Choisir la platine ou le moniteur --> Définir le volume selon les périodes de la journée.
	Mise en place d'un mot de passe pour les réglages et sous-réglages	Menu principal --> Réglages  --> Mot de passe de protection --> Choisissez parmi les options suivantes: «Protection désactivée» (pas de MP nécessaire), «Protection partielle» (MP pour accéder aux sous réglages) & «Protection totale» (MP pour accéder aux réglages et sous-réglages). Le mot de passe se composera de 4 chiffres (par défaut 0000). Pour confirmer votre MP cliquez sur # ou cliquez sur l'étoile * pour effacer les chiffres.
	Réinitialiser le mot de passe	Redémarrez le moniteur --> Menu principal --> Réglages  --> Mot de passe de protection --> Modifiez le mot de passe.
	Adresse du moniteur <small>(doit être identique si plusieurs moniteurs sont connectés)</small>	Menu principal --> Réglages  --> Configuration du système --> Adresse du moniteur.
	Nom du moniteur <small>(facilite les appels en interne)</small>	Menu principal --> Réglages  --> Configuration du système --> Nom.
	Réinitialisation des paramètres	Menu principal --> Réglages  --> Réinitialiser --> Sélectionnez les paramètres que vous souhaitez réinitialiser
Platine de rue	Nom de la platine de rue	Menu principal --> Réglages  --> Configuration du système --> Sélectionnez la platine de rue --> Modifier --> Saisissez le mot de passe (par défaut 0000) --> # pour valider (* pour effacer des numéros)--> Modifiez les paramètres souhaités parmi la liste ci-contre.
	Numéro de la platine de rue	
	Index du bouton <small>(doit être identique à l'adresse du moniteur)</small>	
	Possibilité de modifier l'adressage et les étages <small>(«Mode de configuration»)</small>	
	Platine de rue privée à une famille	
	Contrôle de la platine de rue depuis le moniteur <small>(«Moniteur»)</small>	
	Bouton de sortie	
	Listes des dispositifs de déverrouillage	
	Détection d'arrachement	
	Vérifier l'état d'ouverture	
	Volume du haut-parleur de la platine de rue	
	Ajuster l'angle de vision de la platine de rue	
	Mot de passe de la platine de rue	
Réinitialiser le mot de passe de la platine de rue	Redémarrez la platine de rue en coupant l'alimentation --> Enfoncez le bouton caoutchouc dans la minute suivante --> La réinitialisation sera confirmée par deux bips sonores.	

## 10.15. Ajout d'un second bouton sur le platine de rue

Pour ajouter un second bouton sur la platine de rue suivez la procédure ci-dessous :

1. Utiliser la clé BTR pour enlever les 2 vis anti-vandales permettant de détacher la platine de rue de son support
2. Dévisser les 4 vis situées à l'arrière de la platine pour enlever le cadran métallique
3. Retirer la plaque métallique qui se trouve au-dessus du bouton principal et mettre le bouton supplémentaire à la place
4. Revisser les 4 vis du cadran métallique et les 2 vis anti-vandales grâce à la clé BTR





## Effectuer l'adressage des deux boutons de la platine de rue

L'adressage permettra d'affecter les boutons à aux moniteurs intérieurs, ainsi le bouton du bas sonnera au moniteur 1 puis le bouton du haut au moniteur 2.

Pour cela suivez la procédure ci-dessous :

1. «Réglages»
2. «Configuration du système»
3. «Liste des platines de rues»
4. «Modifier»
5. «N° de platine de rue»
6. Attribuer le n° 1 (correspond au bouton inférieur) sur le premier moniteur
7. Attribuer le n°2 (correspond au bouton supérieur) sur le second moniteur

## 10.16. Signification des icônes du moniteur

	Carte Micro SD insérée ; fonctionne correctement		Aucune carte Micro SD insérée		Carte Micro SD nécessitant d'être formatée
	Bonne communication du système (Moniteur/Platine de rue)			Problème de communication du système (Moniteur/Platine de rue)	

## 11. Caractéristiques techniques

Moniteur		Platine de rue	
<b>Ecran</b>	Ecran Couleurs – 7 pouces - Touches sensibles Résolution d'image : 800 x 480 pixels	<b>Caméra</b>	Caméra couleur HD 1080P Angle de vision : H 110° LEDs infrarouge (avec ajustement automatique des lumens)
<b>Audio</b>	1 haut-parleur + 1 microphone	<b>Audio</b>	1 haut-parleur + 1 microphone
<b>Mémoire</b>	Mémoire interne : 256 photos et 16 vidéos Mémoire externe : carte micro SD 16 Go (incluse)	<b>Nombre de boutons</b>	1 avec rétroéclairage permanent
<b>Sonneries</b>	7 Sonneries + ajout de sonneries MP3	<b>Installation</b>	En saillie avec visière de protection
<b>Autres fonctionnalités</b>	Prise de photos et vidéos ; Alarme ; DVR ; Message audio ; Appels entre moniteurs	<b>Déverrouillage</b>	Contact sec : réglable de 0,1 à 30 secondes Gâche Electrique : - Alimenté par la platine 12V DC 0,35A en NF 12V DC 2A en NO - Alimentation externe 5V-24V DC 3A
<b>Réglages</b>	Nom du moniteur ; Date et heure ; Volume ; Mot de passe	<b>Lecteur de badges</b>	500 badges maximum (Nice MNB1)
<b>Moniteurs supplémentaires</b>	Jusqu'à 3 écrans supplémentaires	<b>Réglages</b>	Sonnerie ; Volume ; Angle de vue ; Mot de passe
<b>Installation</b>	En saillie avec support et vis (fournis)	<b>Indice de protection</b>	IP55
<b>Alimentation</b>	Bloc secteur 100-240V / 50-60 Hz Protégée contre l'inversion de polarité	<b>Température de fonctionnement</b>	-25°C ≈ +60°C
<b>Consommation</b>	En veille : 1,5W ; En fonctionnement : 4W	<b>Dimensions</b>	102*156*30mm
<b>Longueur maximale des câblages</b>	150 m	<b>Alimentation modulaire</b>	
<b>Température de fonctionnement</b>	-10°C ≈ +40°C	<b>Entrée</b>	AC100V-240V 50/60Hz
<b>Dimensions</b>	208*143*22,5mm	<b>Sorties</b>	DC24V 1.0A MAX
		<b>Consommation en veille</b>	< 0.5W
		<b>Température de fonctionnement</b>	-25°C ≈ +45°C
		<b>Dimensions</b>	90*53.5*58mm

## 12. Maintenance

La maintenance doit être effectuée dans le respect absolu des consignes de sécurité de la présente notice et selon les prescriptions des lois et des normes en vigueur.

Les appareils présents dans l'installation n'ont pas besoin d'être soumis à une maintenance particulière ; nous conseillons toutefois de vérifier périodiquement (au moins tous les six mois) le bon fonctionnement de tous les appareils.

## 13. Mise au rebut du produit

Tous les dispositifs de ce système font partie intégrante de l'installation et doivent être mis au rebut avec l'appareil. De même que pour les opérations d'installation, à la fin de la vie de ce produit, les opérations de mise au rebut doivent être effectuées par du personnel qualifié. Ce produit se compose de divers matériaux : certains peuvent être recyclés, d'autres doivent être mis au rebut. Se renseigner sur les programmes de recyclage ou de mise au rebut prévus pour cette catégorie de produits par la réglementation en vigueur dans votre pays.

**Attention !** Certains composants du produit peuvent contenir des substances polluantes ou dangereuses qui pourraient avoir des effets nuisibles sur l'environnement et sur la santé des personnes s'ils étaient jetés dans la nature.

**Attention !** Il est interdit de jeter ces produits dans les ordures ménagères. Utiliser la méthode du « tri sélectif » pour la mise au rebut des composants, conformément aux prescriptions des normes en vigueur dans le pays d'utilisation ou restituer le produit au vendeur lors de l'achat d'un nouveau produit équivalent.

### Élimination de l'emballage

Les matériaux doivent être mis au rebut conformément aux normes locales.



## 14. Déclaration de conformité

Le soussigné, Nice France SAS, déclare que les appareils contenus dans ce kit sont conformes à la directive 2014/30/UE et 2011/65/EU. Le texte complet de la déclaration UE de conformité est disponible à l'adresse internet suivante : [www.niceforyou.com](http://www.niceforyou.com) ou en envoyant un email à [niceservice@niceforyou.com](mailto:niceservice@niceforyou.com).

## **Service Après-Vente France**

En cas de panne, merci de contacter obligatoirement  
notre Service Après-Vente par téléphone ou par email:

**0 820 859 203**

Service 0,15 €/min + prix appel

**niceservice@niceforyou.com**

The logo consists of a solid black square with the word "Nice" written in white, bold, sans-serif font in the lower-left corner.

**Nice**

**Nice France SAS**  
305 Avenue de Jouques  
ZI les Paluds 2 - CS 61467  
13785 AUBAGNE Cedex

[www.niceforyou.com](http://www.niceforyou.com)