



Notice d'aide à la pose

Portail double battant



Étape 1

Fixation des poignées

Étape 2

Installation du gond du bas

Étape 3

Fixation gond du haut

Étape 4

Positionnement du vantail

Étape 5

Pose du sabot



Notice d'aide à la pose Portail double battant

Avant de commencer :

- À l'aide d'une paire de ciseaux, déballez votre portail en prenant soin de ne pas l'érafler.
- Contrôlez le contenu de l'emballage et assurez-vous que vous disposez bien de tous les éléments, ainsi que de la quincaillerie.
- Lisez soigneusement ce manuel d'installation et vérifiez que le portail est adapté au site où vous souhaitez le monter.
- N'installez ou n'utilisez pas le produit si certains éléments sont manquants ou endommagés.
- Ne modifiez jamais la construction ou la conception du produit. Le non-respect de ces instructions peut conduire à une blessure corporelle, au décès ou à un dommage matériel. N'essayez pas de réparer le portail vous-même, toute transformation de votre part annule la garantie fabricant.
- Soyez prudent dans l'usage de produit d'entretien ménager, vérifiez la notice de ces produits afin de ne pas abimer votre portail lors d'un nettoyage.

Condition de stockage

- Le stockage transitoire ou prolongé doit être effectué sur des dispositifs appropriés, évitant le contact direct avec le sol et protégé des intempéries ainsi que des projections de ciment, plâtre, peinture, etc.
- Le stockage doit s'effectuer à la verticale et le portail doit être en contact sur toute sa longueur pour éviter toutes déformations.
- Ne stockez pas votre portail à plat et notamment sur une surface humide (pelouse), ni à l'extérieur dans son emballage d'origine.
- Les modifications et les changements de lieu de stockage sur chantier sont à éviter en raison des dégradations éventuelles; si le changement de lieu de stockage est obligatoire, il est indispensable d'assurer le transport des éléments suivant le conditionnement d'origine du fabricant et de prendre les précautions d'usage.



Outils nécessaires



Mètre



Crayon



Perforateur



Tournevis cruciforme



Niveau à bulle



Clé plate

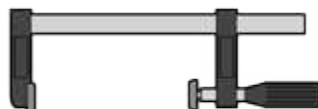

Serre-joint



Visseuse



Clé à pipe



Marteau

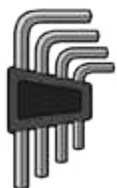

Clés allen



Burin

Vérification avant l'installation

Avant d'exécuter la pose, il vous faut contrôler les dimensions des infrastructures. Contrôlez l'ensemble des éléments qui composent votre commande. Ces démarches sont obligatoires et permettent d'éliminer d'éventuelles complications avant d'entreprendre la pose.

Conseils utiles

- Utilisez dans la mesure du possible les accessoires fournis, cependant suivant la configuration du site et sa situation géographique, vous serez amenés à utiliser différents matériaux pour les scellements.
- Utilisez de la paraffine ou un lubrifiant en spray à mettre en cours d'installation.



Notice d'aide à la pose

Portail double battant

Vues détaillées

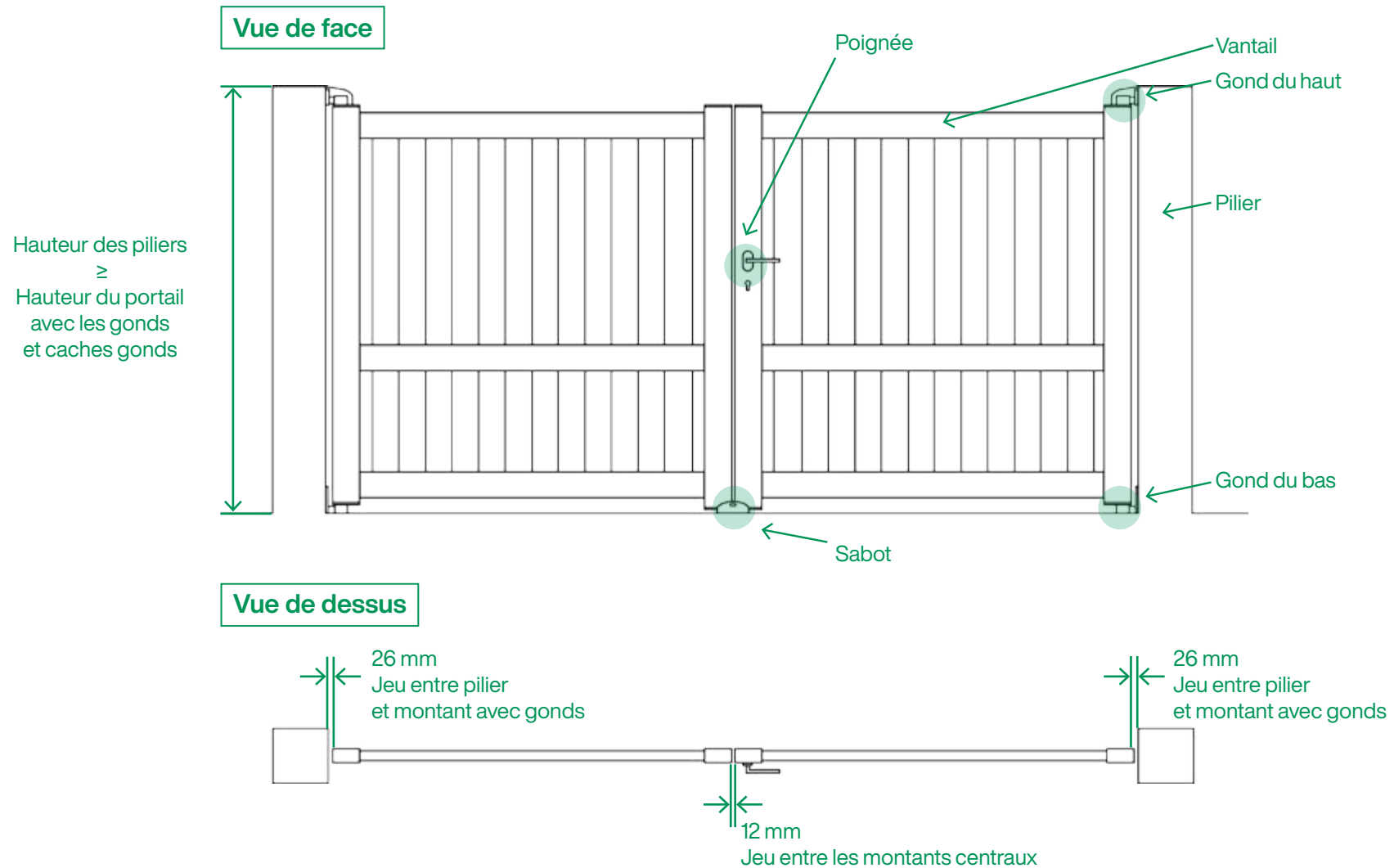



Notice d'aide à la pose

Portail double battant

Vues détaillées avec motorisation

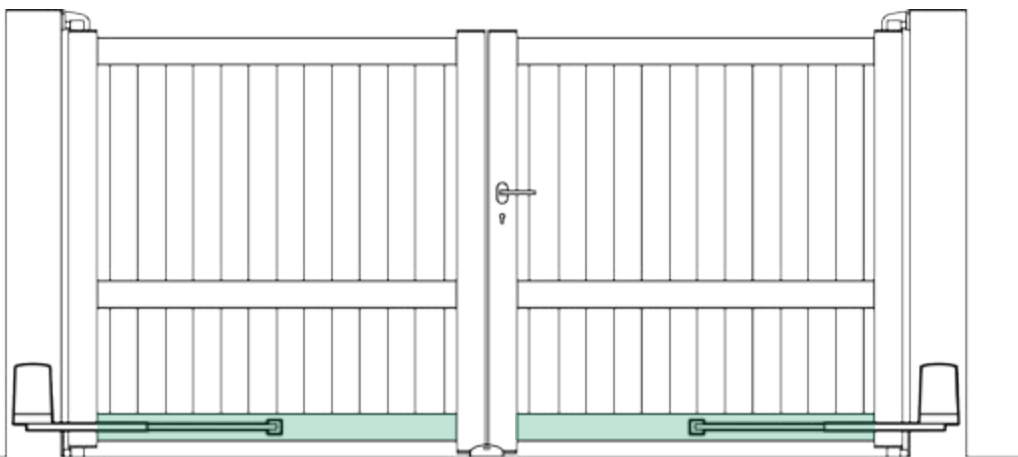

1^{ère} solution

Fixation d'un moteur électrique sur la traverse du bas

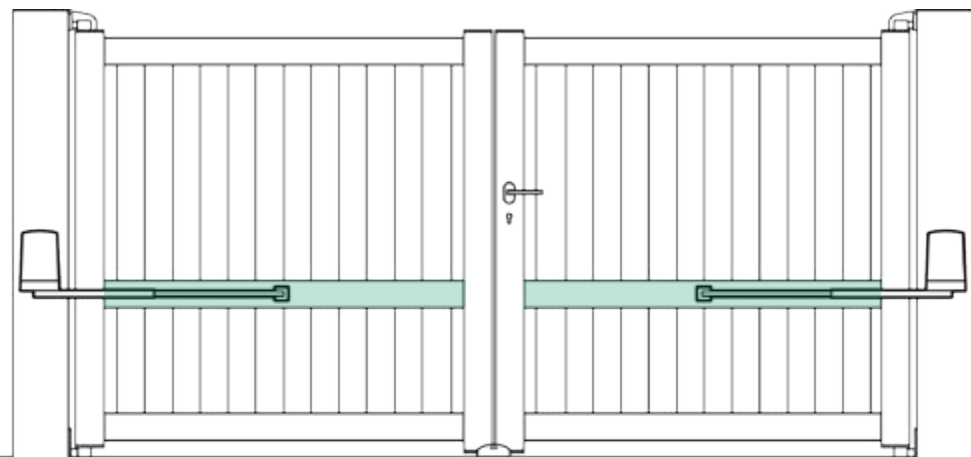

2^{ème} solution

Fixation d'un moteur électrique sur la traverse centrale en fonction du modèle du portail

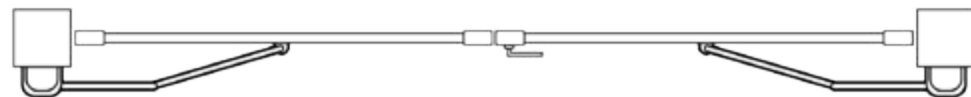



**Fixation
des poignées**

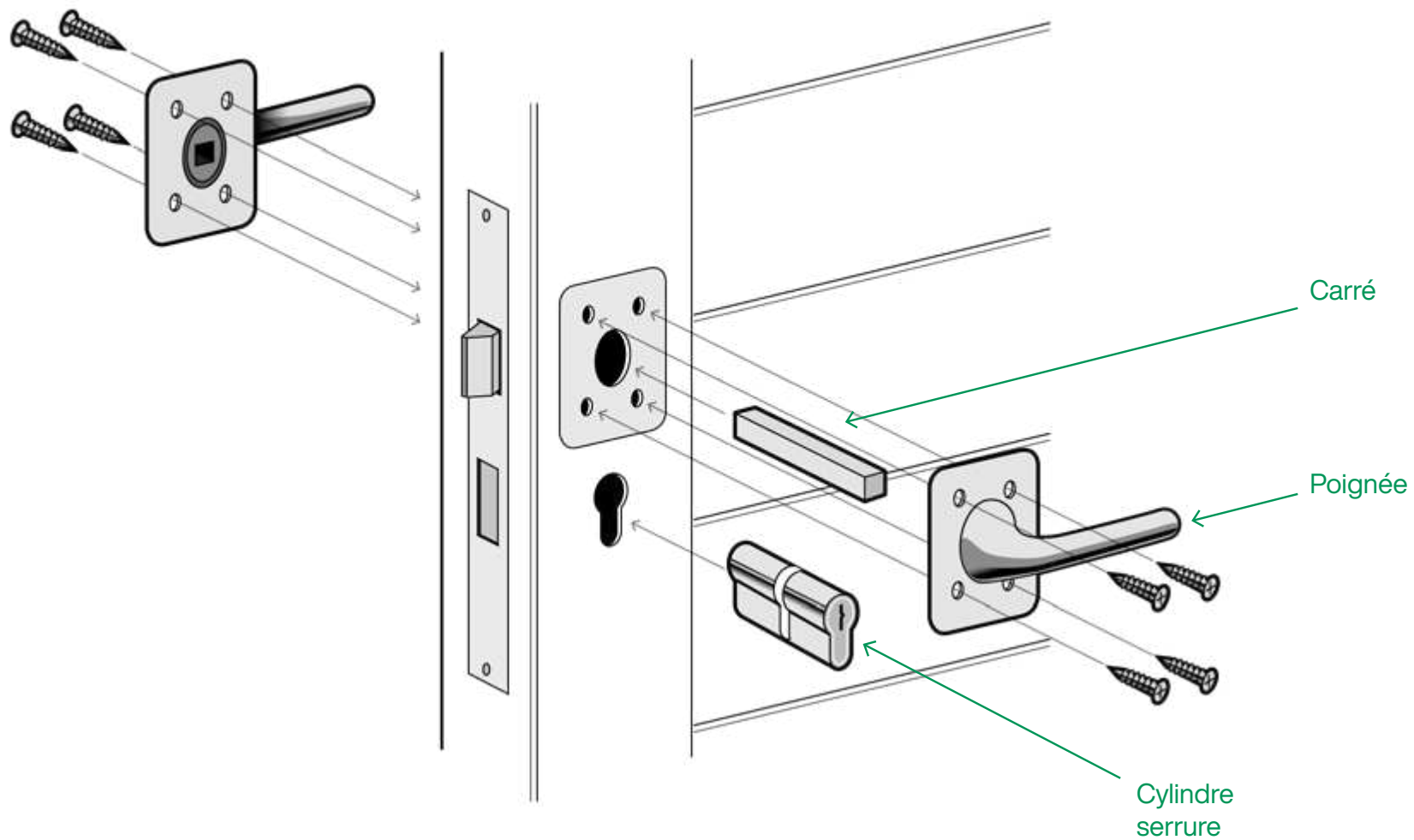



Notice d'aide à la pose Portail double battant

Installation du gond du bas

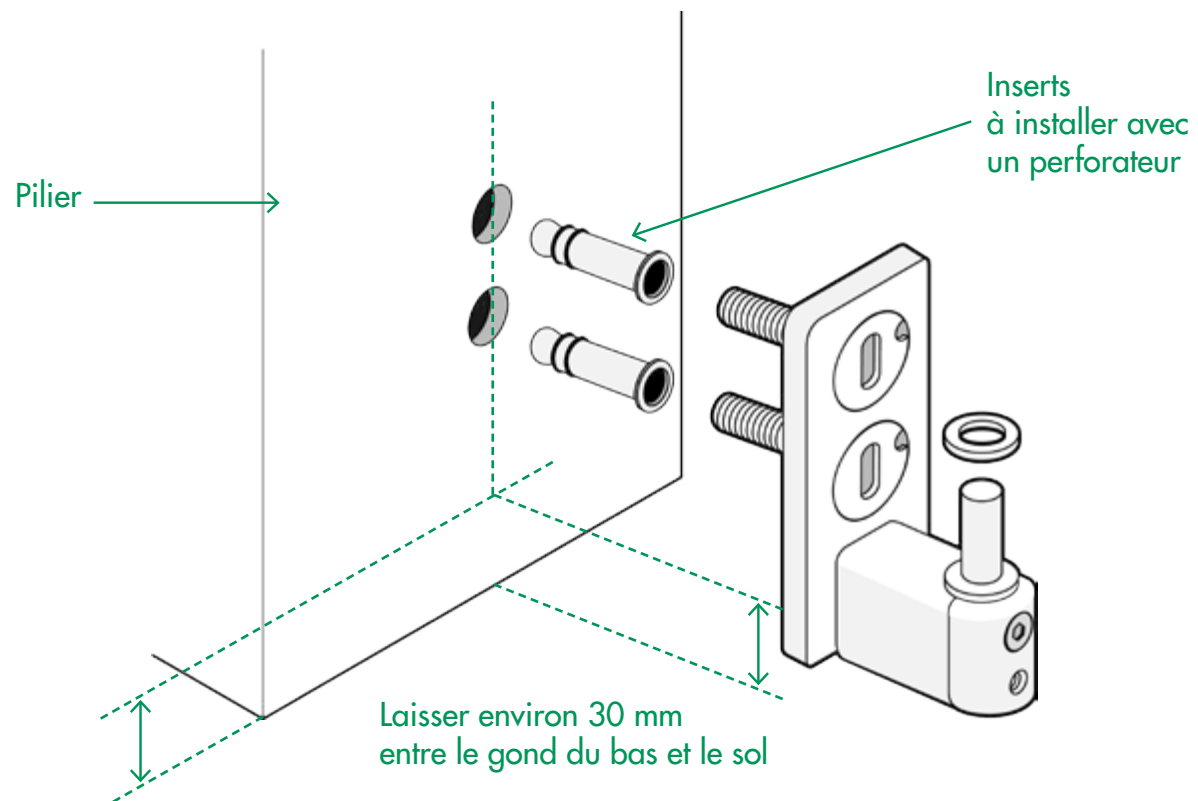
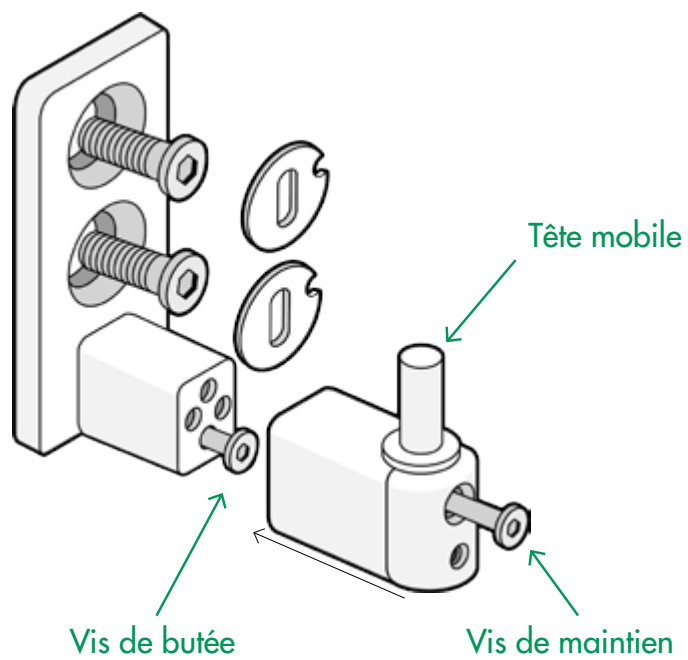



Notice d'aide à la pose Portail double battant

Pose du gond du haut

1. Placer le vantail sur l'axe gond du bas.
2. Utiliser deux cales biseautées pour soutenir l'autre extrémité du vantail à bonne hauteur.
3. Maintenir un écartement identique entre le vantail et le pilier en haut et en bas à l'aide d'une cale.
4. Placer le gond du haut sur le vantail.
5. Tracer l'emplacement des trous du gond du haut sur le pilier.
6. Retirer le gond du haut et le vantail.
7. Percer les trous pour le gond du haut.
8. Mettre le vantail sur le gond du bas puis installer le gond du haut.

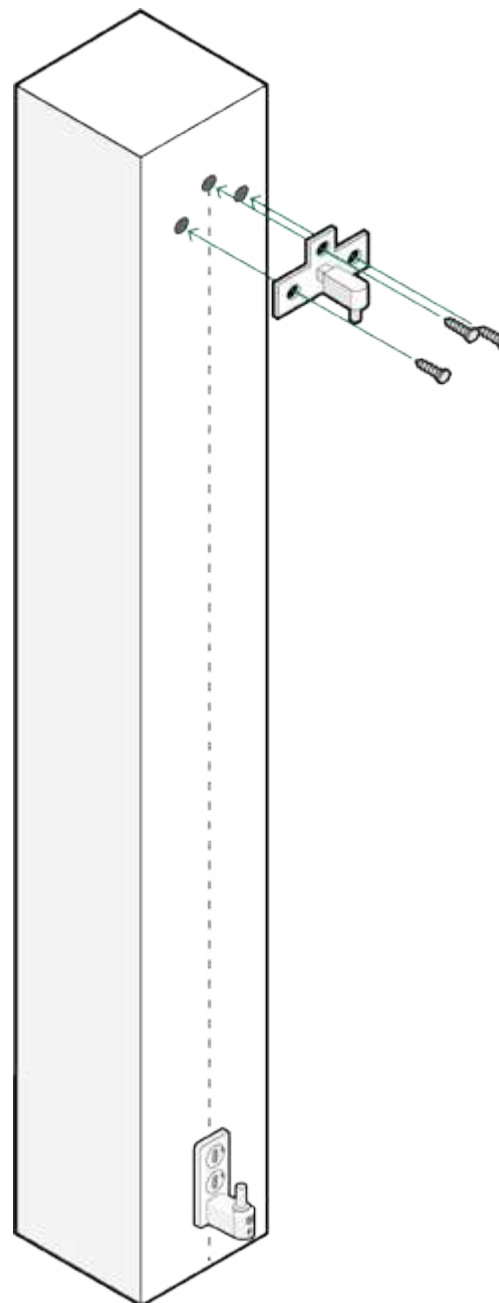



Notice d'aide à la pose Portail double battant

Positionnement du vantail

Il est impératif que le vantail soit bien d'aplomb pour assurer son bon fonctionnement.

Si nécessaire ajuster le serrage des gonds et vérifier avec un niveau.

Lorsque vous avez installé le second vantail, utiliser des cales biseautées pour corriger l'alignement des deux vantaux.

Assurez-vous que l'écartement entre les deux vantaux est identique en haut et en bas

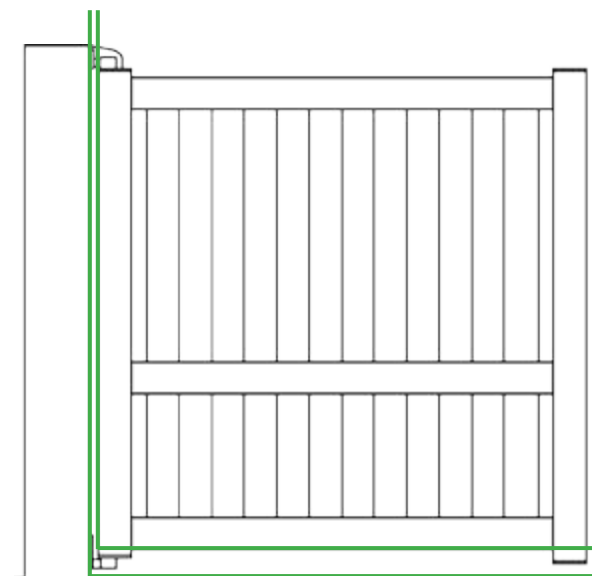
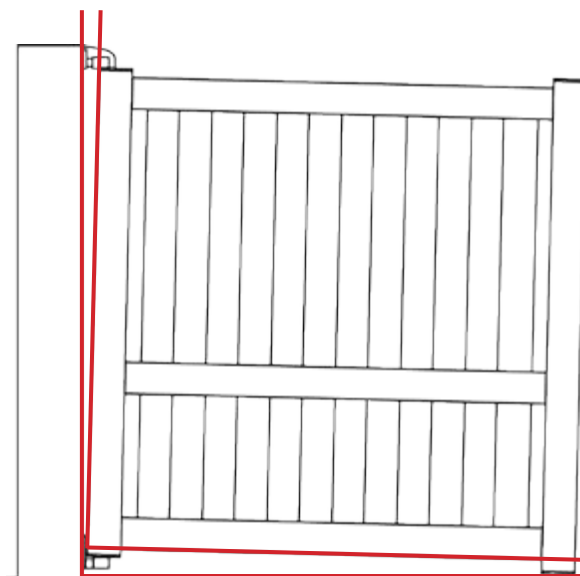
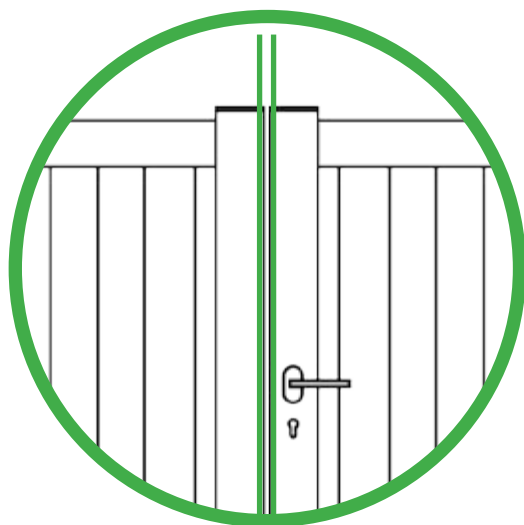



Pose du sabot

1. Fermer les deux vantaux
2. Assurez que les deux vantaux sont alignés
3. Utiliser une ficelle pour le positionnement du sabot sur le sol. Il faut centrer le sabot avec les deux vantaux.
4. Tracer l'emplacement du sabot
5. Fixer le sabot au sol
6. Régler la butée arrière du sabot

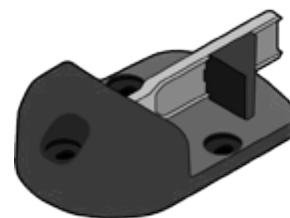
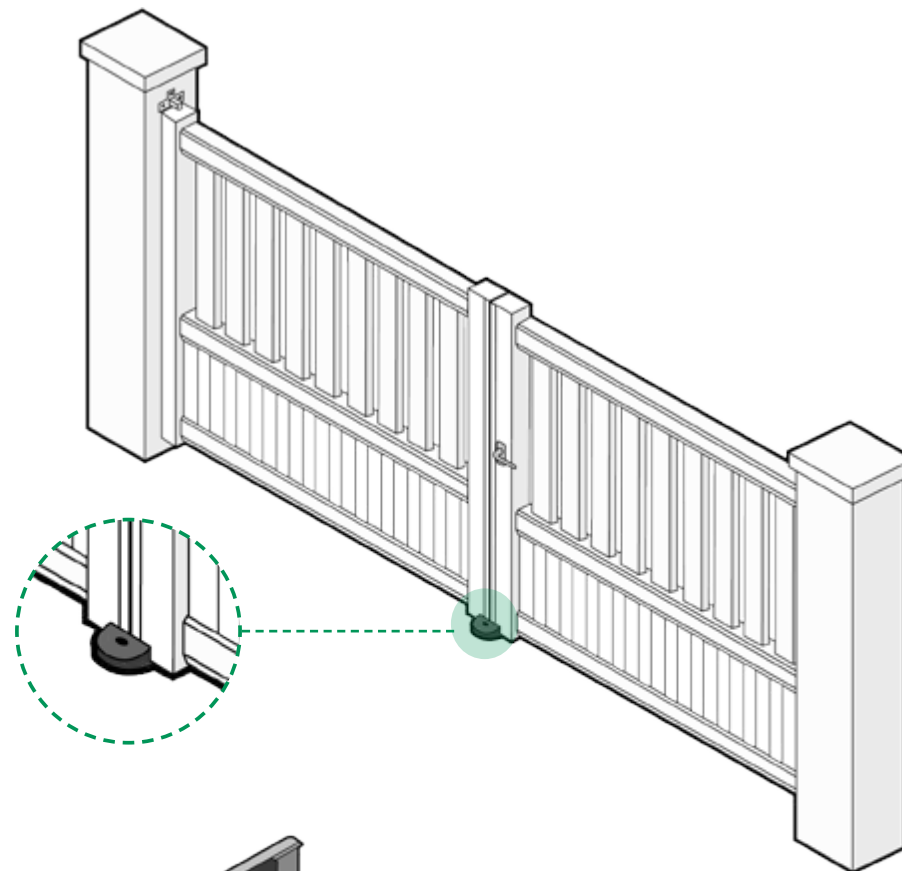

Sabot battant manuel



Sabot battant automatisé

Votre portail est prêt !



www.clotures-grillages.com

Contact

Commandes@clotures-grillages.com

0 809 100 109

Retrouvez-nous sur les réseaux

 [Facebook.com/ClotureGrillage](https://www.facebook.com/ClotureGrillage)

 [Instagram.com/Bodeor.Clotures_Grillages](https://www.instagram.com/Bodeor.Clotures_Grillages)

 [Youtube.com/@Bodeor](https://www.youtube.com/@Bodeor)